

# 진공용 인라인 필터 VFL 시리즈

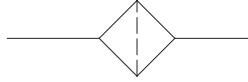

- 소형, 공간절약형 인라인 타입
- 원터치 피팅 내장  
Ø 4, Ø6의 원터치 피팅을 내장하여, 튜브의 취부, 제거가 용이
- 유지보수가 용이  
투명 케이스이므로, 엘리먼트의 상태를 외부에서 확인할 수 있습니다.  
기호



## 형식번호

VFL - 44

적용 튜브 외경	
44	Ø4
66	Ø6
88	Ø8
1010	Ø10

## 보수부품 형식번호

### ● 엘리먼트

형식	대응형식
VFL-44E	VFL-44/66
VFL-88E	VFL-88/1010

### ● 필터 키트(케이스, O-Ring)

형식	대응형식
VFL-44K	VFL-44
VFL-66K	VFL-66
VFL-88K	VFL-88
VFL-1010K	VFL-1010

### ● 홀더

형식	대응형식
VFL-46H	VFL-44/66
VFL-81H	VFL-88/1010

## 사양

형식	단위	VFL-44	VFL-66	VFL-88	VFL-1010
사용유체		공기(비부식, 불연성 기체)			
주위온도	℃	0 ~ 60			
사용압력범위	kPa	-95.9 ~ 0			
보증 내압력	MPa	0.5			
적용튜브외경	mm	Ø 4	Ø 6	Ø 8	Ø 10
여과도	µm	15			
컨범적용 노즐지름	mm	Ø 1.0 이하	Ø 1.5 이하	Ø 2.0 이하	Ø 2.0 이하
무게	g	19	20	37	41

## 구조

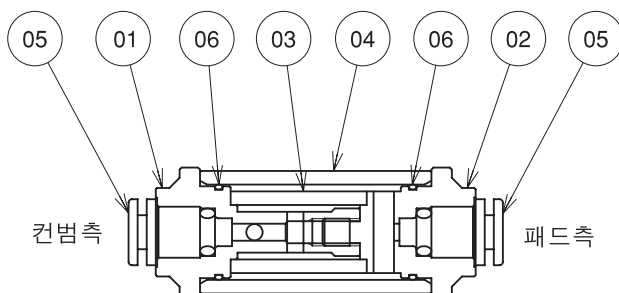

### 주요 부품

번호	명칭	재질
01	본체 A	알루미늄
02	본체 B	알루미늄
03	엘리먼트	PMF
04	케이스	PA
05	피팅	-
06	O-Ring	NBR

외형치수

단위 : mm

VFL-44

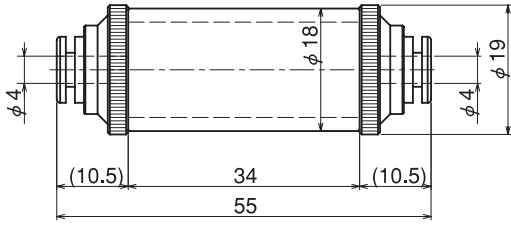

VFL-66

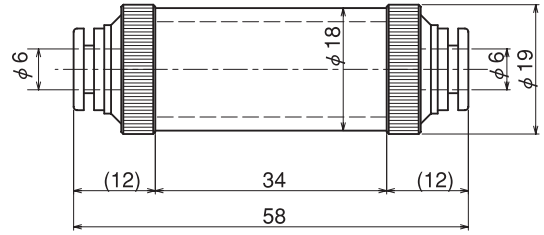

VFL-88

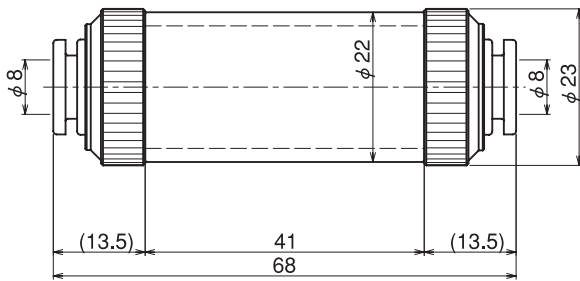

VFL-1010

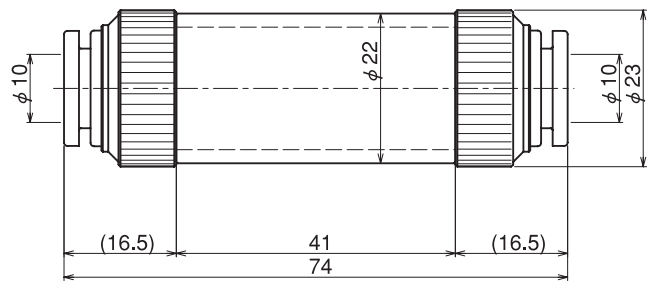

홀더

VFL-46H

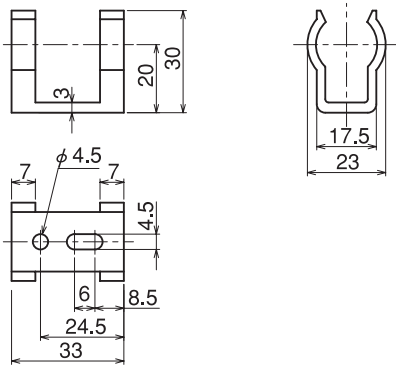

VFL-81H

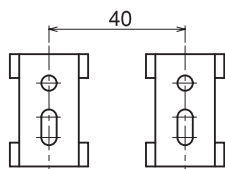
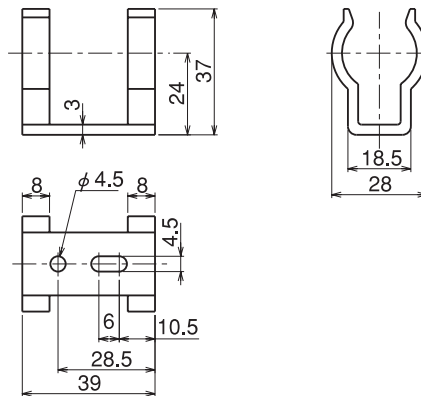

권장취부치수

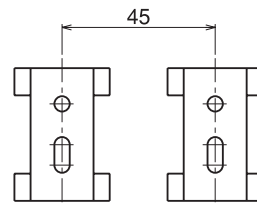

권장취부치수